

La única gama Certificada en los Grados III a VI para una protección máxima: Trident protege sus bienes y objetos de valor contra el robo, el incendio y la explosión.

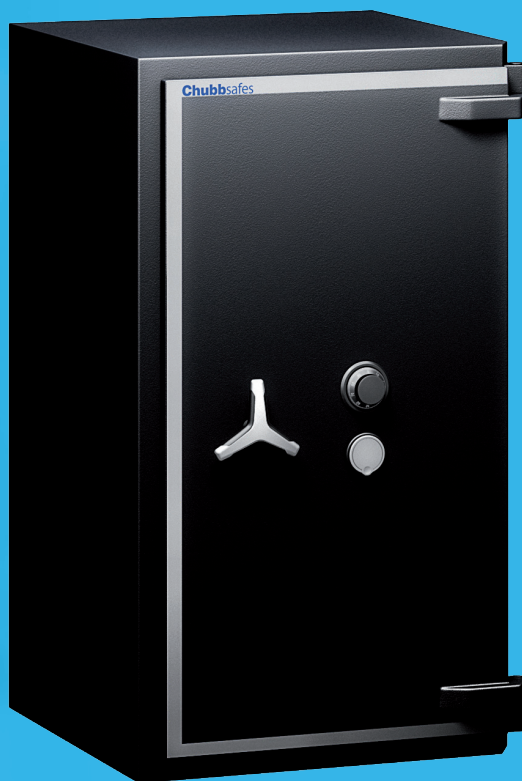

Trident

PROTECCIÓN CONTRA ROBO, INCENDIO Y EXPLOSIÓN

Características funcionales

- La gama Trident, ha obtenido una certificación independiente para cada uno de estos tres tipos de riesgos:
 - Resistencia al robo en los Grados III-VI, certificado por ECB+S según la norma europea EN 1143-1.
 - Resistencia al fuego de 1 hora para documentos papel, certificado por SP según la norma NT Fire 017 – 60P.
 - Resistencia al ataque con explosivos en los Grados III EX a VI EX, certificado por ECB+S según la norma europea EN 1143-1.
- Hay siete modelos disponibles para cada clase de protección, con volúmenes de hasta 907 litros de capacidad.
- Se ofrece una amplia gama de opciones para las cerraduras: cerraduras de llave, cerraduras de combinación mecánicas o cerraduras electrónicas.
- Cada modelo dispone de una variada gama de accesorios internos opcionales: estantes, estantes reforzados, estantes para carpetas colgantes y armario secreter interior con llave.
- Las cajas fuertes han sido diseñadas de manera ergonómica para permitir pleno acceso al contenido cuando la puerta está abierta a 90°.
- El modelo 600 puede equiparse con dos columnas de compartimentos, y el modelo 910 con hasta 3 columnas de compartimentos.
- Los modelos 110 a 600 están disponibles como opción con las bisagras en el lado izquierdo de la puerta.
- El modelo 910 está equipado con 2 puertas.



Chubbsafes
Trusted the world over.

PROTECCIÓN CONTRA ROBO,
FUEGO Y EXPLOSIÓN

Características técnicas

Modelo	Exterior (mm)			Interior (mm)			Fondo total con puerta(s) a 90° (mm) (G)	Ancho total con puerta(s) a 180° (mm) (H)	Volumen (litros)	Número de puertas
	Altura (A)	Ancho (B)	Fondo (C)	Altura (D)	Ancho (E)	Fondo (F)				
110	790	730	560	620	560	320	1205	1420	111	1
170	920	730	640	750	560	400	1285	1420	168	1
210	920	730	740	750	560	500	1385	1420	210	1
310	1270	730	740	1100	560	500	1385	1420	308	1
420	1470	810	740	1300	640	500	1465	1580	416	1
600	1850	880	740	1680	710	500	1535	1720	596	1
910	1850	1250	740	1680	1080	500	1385	2568	907	2

Modelo	Peso (kg)			
	Gr III	Gr IV	Gr V	Gr VI
110	540	560	595	635
170	670	695	740	790
210	745	775	825	880
310	970	1005	1075	1150
420	1180	1225	1310	1400
600	1530	1590	1695	1810
910	1990	2060	2195	2350

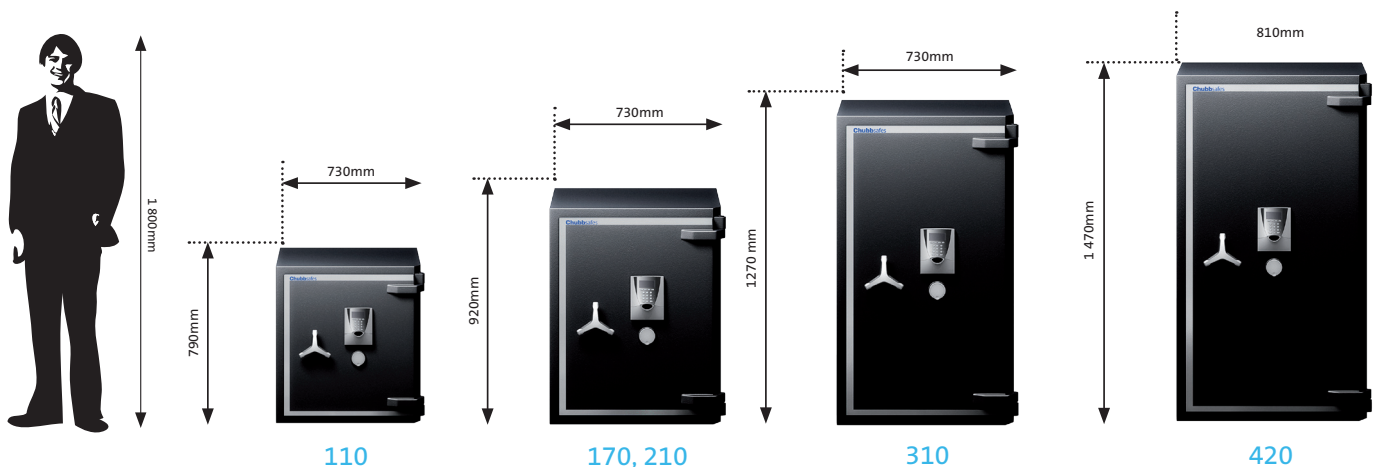
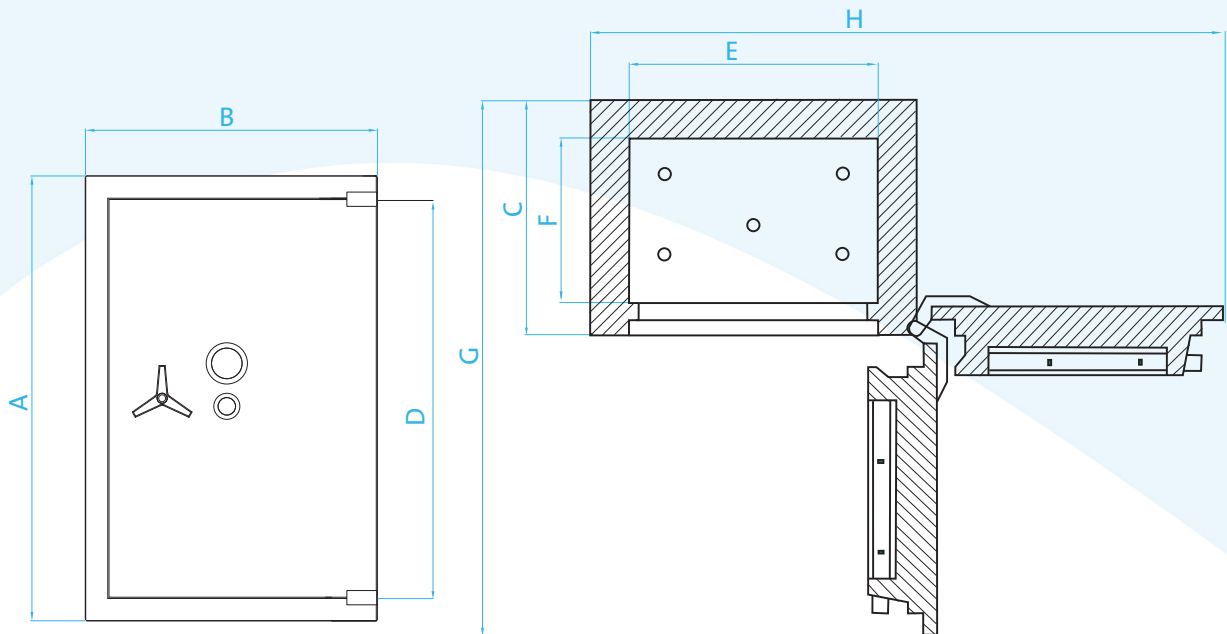

Ensayos de resistencia



Certificación de Resistencia al robo (ECB•S): Grados III – VI según la Norma EN 1143-1

Para obtener la certificación, la gama Trident ha sido sometida a rigurosos ensayos antirrobo, con distintas herramientas de ataque: martillos, taladros y discos de corte radial, hasta equipos más sofisticados como soplete oxiacetilénico.



Certificación de Resistencia a la explosión (ECB•S): Grados III – VI según la Norma EN 1143-1

La gama Trident también ha sido sometida a rigurosos ensayos con explosivos. Un alto nivel de seguridad para la protección de sus objetos de valor.



Certificación de Resistencia al fuego (SP): NT Fire 017 – 60 Papel

Además, la gama Trident ha sido homologada para la protección de documentos contra el fuego durante 60 minutos.

Durante el proceso de ensayo se introduce la caja en el horno con una temperatura de 1000 °C, verificando que los documentos en el interior no sufran ningún tipo de daño.

Opciones de cerraduras

La gama Trident pueden ir equipadas opcionalmente, con cerraduras de llave, cerraduras de combinación mecánicas y cerraduras electrónicas certificadas según la Norma Europea EN 1300.

Grado III: Según exigencia de la norma, las cajas Trident van equipadas con una cerradura homologada EN 1300 de Clase B. Se puede añadir una segunda cerradura a petición del cliente.

Grados IV & V: Según exigencia de la norma, las cajas Trident van equipadas como mínimo con dos cerraduras homologadas EN 1300 de Clase B.

Grado VI: Según exigencia de la norma, las cajas Trident van equipadas como mínimo con dos cerraduras homologadas EN 1300 de Clase C.

Otras opciones

- SDL 2000: se pueden instalar 2 columnas de compartimentos en el interior del modelo 600 y 3 columnas de compartimentos en el interior del modelo 910.
- Protección contra ataques con corona de diamantes (CD): clasificación opcional según EN 1143-1, con certificado para Grados IV a VI.
- Sistema de alarma para la detección de la apertura, golpes y ataque térmico. Disponible en dos niveles, para riesgo estándar y alto.

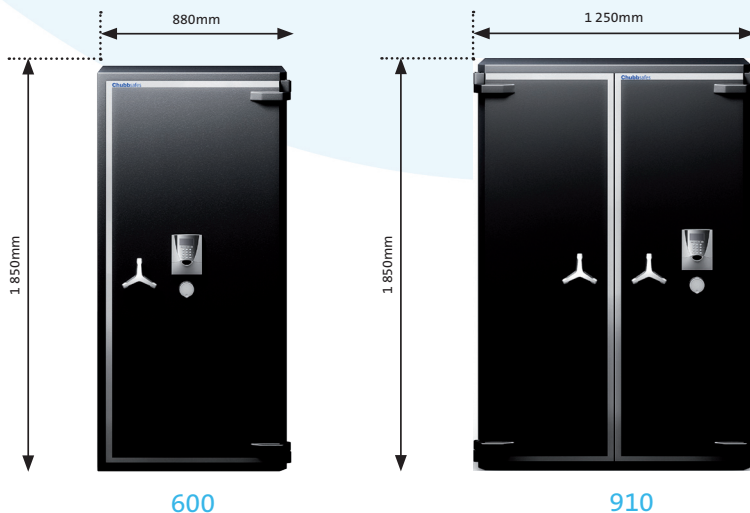

Equipamiento interno



Estante

Modelos: 110 a 600



Estante reforzado

Modelos: 110 a 910

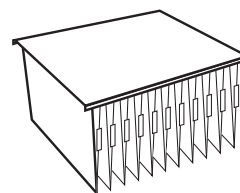

Estante para carpetas colgantes

Modelos: 170 a 910

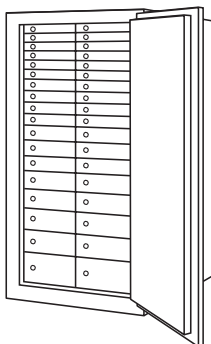

Columnas de Compartimentos

Modelos: 600 y 910

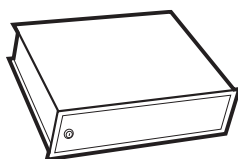

Armario interior con llave

Modelos: 170 a 600

Distribuido en España, por:

Gunnebo España, S.A.

C/ Josep Pla, 2 Edif. B-2 pl. 11-12, 08019 Barcelona

Tel: 933 162 600 / 902 100 076

E-mail: info.es@gunnebo.com

www.gunnebo.es

Chubbsafes

Trusted the world over.

www.chubbsafes.com

'Chubb' es propiedad de Chubb plc y es una marca registrada usada bajo licencia